

# Mushroom Activity Cube Instructions

## 蘑菇车配对车说明书

### キノコのマッチング箱の取扱説明書



## CONTENTS / 目录 / もくじ

English .....	2-11
中文 .....	12-21
日本語 .....	22-31

# User Manual

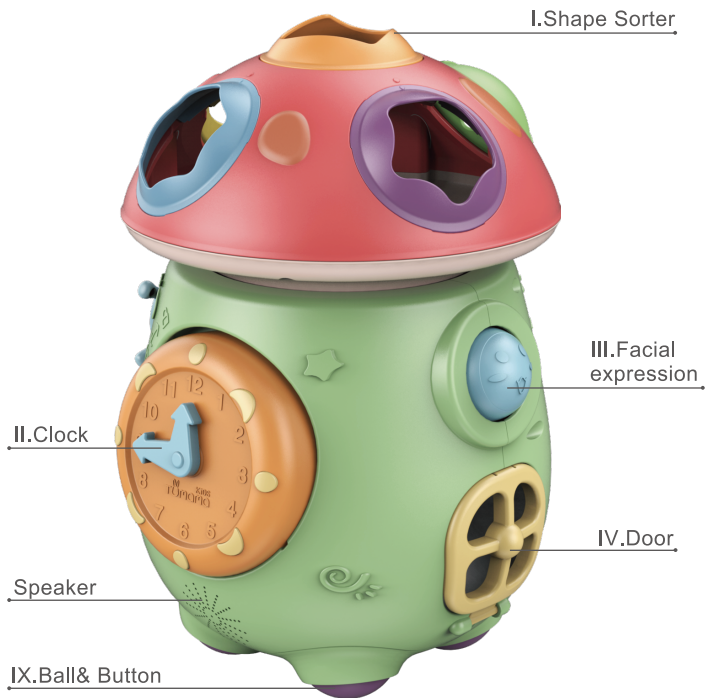

# User Manual

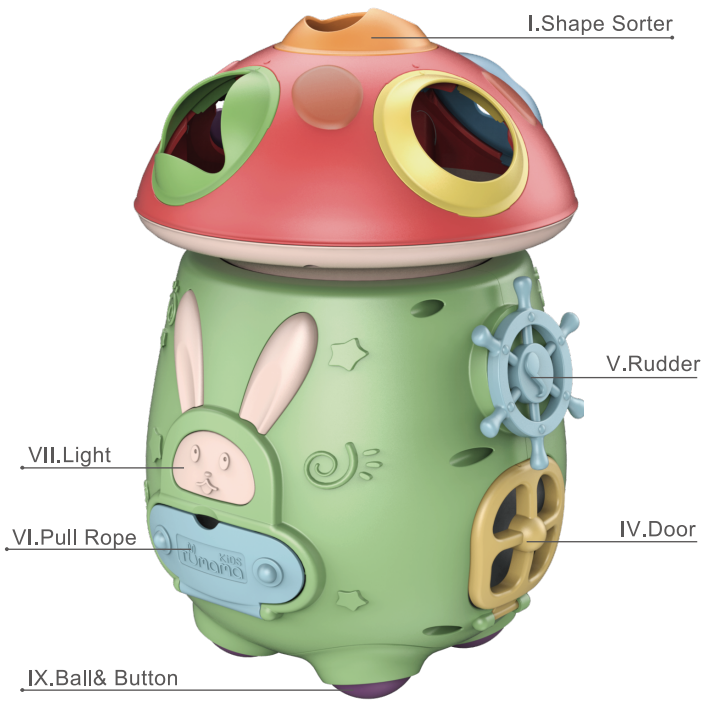

## I.SHAPE SORTERS

Let the baby match the corresponding bricks through the shape of the groove, in the process of pairing, you need to carefully observe and seriously think, exercise your baby's cognitive ability and hand-eye coordination ability.



Hexagon Triangle

Star Heart-shaped Round

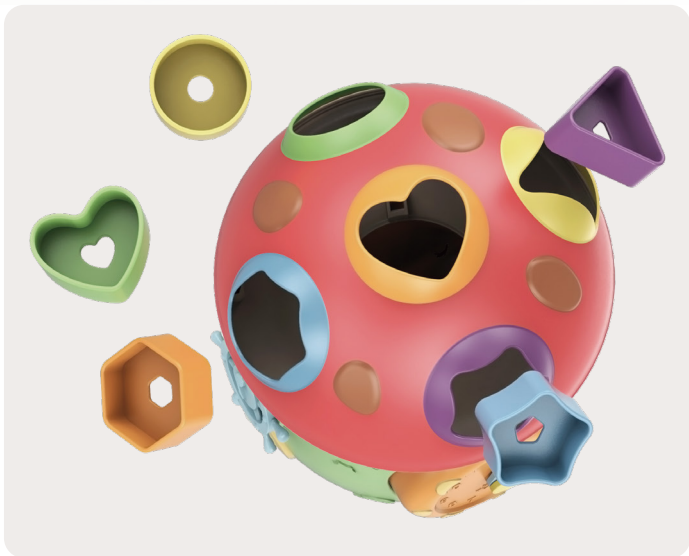

## II.Clock / Battery installation

Let the baby know the time via clock. And install the battery via rotating the whole clock.

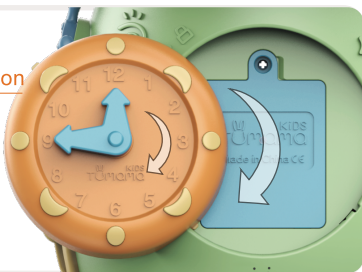

## III.Facial expression

Rotate the ball to display the different facial expression.

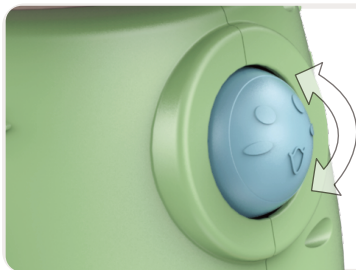

## IV.Door

Open the door, and take out the shape sorters, exercise the baby's hand skills.

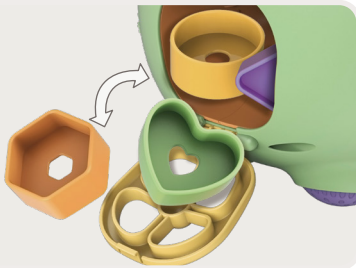

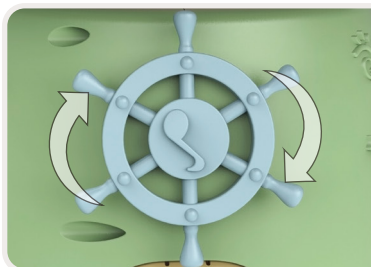

### V.Rudder

Turn around the rudder, sound will be showed to attract baby's attention.

### VI.Pull Rope

Open the door and take out the rope, pull the rope to make the mushroom car move, exercise the baby's walking and baby's leg muscles.



### VII.Light

After power on, the light on the rabbit's face and ears will flash coming with the pleasant music.

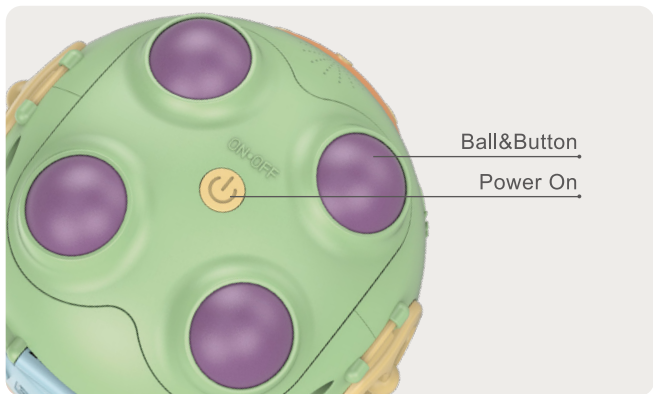

## VIII. Power On

When power on, it will say "Hey I'm tumama", and the light will flash. When power off, it will say " good-bye ", and the light will flash. In the standby state, all three breathing lights are on.

## IX. Ball Button

**Key 1: Press once, then play, press again, next will play. 8 music will loop.**

- |                  |                                 |
|------------------|---------------------------------|
| 1. Apple tree    | 5. Color song                   |
| 2. London bridge | 6. Ten little indians           |
| 3. Bingo         | 7. jingle bells                 |
| 4. Finger song   | 8. We Wish You A Merry Christma |

**Key 2: Press once, then play, press again, next will play. 18 music will loop.**

- |           |                        |
|-----------|------------------------|
| 1. Canon  | 3. Alla Turca          |
| 2. Minuet | 4. 21 Hungarian Dances |



- |                         |                               |
|-------------------------|-------------------------------|
| 5. Swan Lake            | 12. Serenade                  |
| 6. Lullaby              | 13. Memory of Childhood       |
| 7. Ballade pour Adeline | 14. Laputa: Castle in the Sky |
| 8. Memory of rain       | 15. A Comme Amour             |
| 9. MARIAGE D'AMOUR      | 16. Nen Blauen Donau          |
| 10. For Elise           | 17. Waltz                     |
| 11. Modlitwa dziewicy   | 18. Valurile Dunării          |

Key 3: Press once, then play, press again, next will play. 8 music will loop.

- |        |        |
|--------|--------|
| Drum 1 | Drum 5 |
| Drum 2 | Drum 6 |
| Drum 3 | Drum 7 |
| Drum 4 | Drum 8 |

Key 4: Press once, then play, press again, next will play. 43 music will loop. Play in order.

- |        |        |             |
|--------|--------|-------------|
| 1 : A  | 17 : Q | 33 : 7      |
| 2 : B  | 18 : R | 34 : 8      |
| 3 : C  | 19 : S | 35 : 9      |
| 4 : D  | 20 : T | 36 : Red    |
| 5 : E  | 21 : U | 37 : Orange |
| 6 : F  | 22 : V | 38 : Yellow |
| 7 : G  | 23 : W | 39 : Green  |
| 8 : H  | 24 : X | 40 : Blue   |
| 9 : I  | 25 : Y | 41 : Purple |
| 10 : J | 26 : Z | 42 : Black  |
| 11 : K | 27 : 1 | 43 : White  |
| 12 : L | 28 : 2 |             |
| 13 : M | 29 : 3 |             |
| 14 : N | 30 : 4 |             |
| 15 : O | 31 : 5 |             |
| 16 : P | 32 : 6 |             |

### Press and hold any two keys simultaneously

Press the 1st, play "car"

Press the 2nd, play "police car"

Press the 3rd, play "Ambulance"

Press the 4th, play "Tractor"

Press the 5th, play "Special effect sound 1"

Press the 6th, play "Special effect sound 2"

Press the 7th, play "Special effect sound 3"

Press the 8th, play "Special effect sound 4"

### Press and hold any 3 keys simultaneously

Press the 1st, play "laugh 1"

Press the 2nd, play "laugh 2"

Press the 3rd, play "cry 1"

Press the 4th, play "cry 2"

### Press and hold 4 keys simultaneously

Play: prompt tone.MP3 → after prompt tone, play back to the original 1-4 key mode.

## Battery Installation Diagram

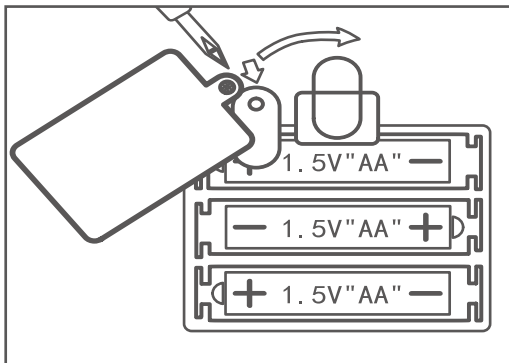

## **Battery installation method**

1. Confirm that the toy's power is turned off.
2. Locate the battery cover on the bottom of the toy and loosen the screw with a screwdriver.
3. Load three new 1.5V "AA" batteries as indicated in the battery compartment. (Recommended to use a new alkaline battery to get the best performance from the product).
4. Replace the battery cover and tighten the screws.

## **Battery Notices**

1. This product uses 3 1.5V "AA" non-rechargeable batteries;
2. The battery should be taken out and loaded in accordance with the polarity and voltage signs on the toy battery box. The battery should not be short-circuited;
3. Non-rechargeable batteries cannot be charged;
4. Different types of batteries or old and new batteries cannot be mixed to use;
5. Only the same or equivalent battery as the recommended battery can be used;
6. The used battery should be taken out of the toy. If it is not used for a long time, please take out the battery in the toy;
7. The power terminals must not be short-circuited;
8. Cannot connect to more than the recommended number of power supplies.

## **Common Troubleshooting**

If there is a sudden crash in the course of the game, please take the following steps to troubleshoot:

1. Turn off the device;
2. Take out the battery, shut down power supply;

- 3.Leave the device for a few minutes before reloading the battery;
- 4.Reset;
- 5.If you can't troubleshoot it, please try new batteries again.

## **Maintenance**

- 1.Wipe the surface with a soft dry cloth to keep the toys clean.
- 2.Avoid direct sunlight and keep away from any heat sources.
- 3.Please take out the battery when you are not using it for a long time.
- 4.Do not collide with hard objects or attempt to disassemble the device.
- 5.Do not immerse the toy in water and avoid dampness.

**keep this instruction for future reference,as it contains important information.**

# 蘑菇车配对车说明书

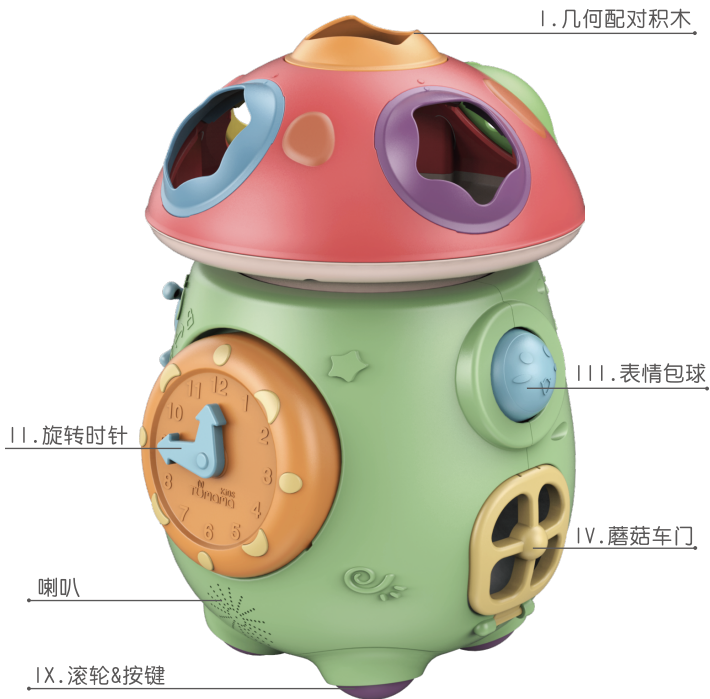

# 蘑菇车配对车说明书

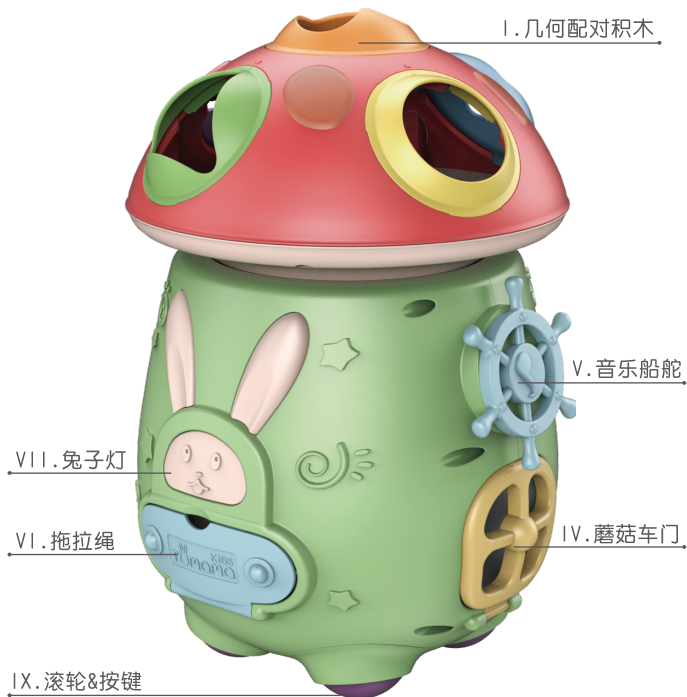

## 1.几何配对积木

让宝宝通过凹槽形状找出相对应的几何积木进行配对，在配对的过程中需要仔细观察和认真思考，锻炼宝宝的认知能力和手眼协调能力。



六边形



三角形



星形



心形



圆形

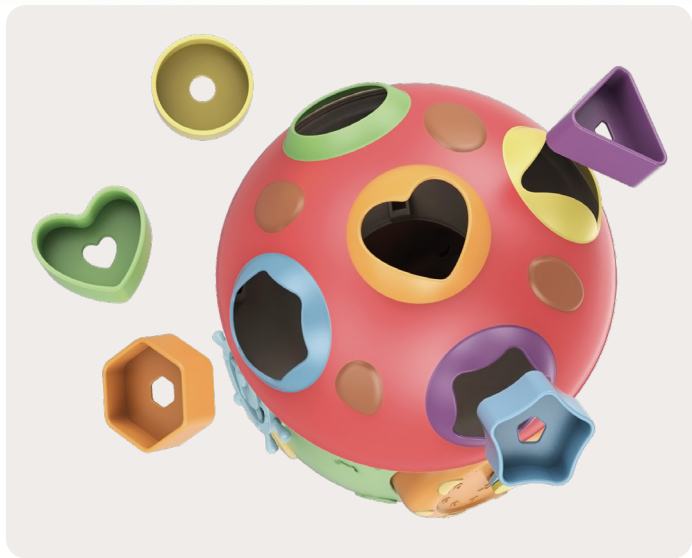

## II. 旋转时针/电池仓

让宝宝通过转动分针时针认识时间，培养宝宝的时间概念。旋转时针整块转动可以拆出里面有电池仓。

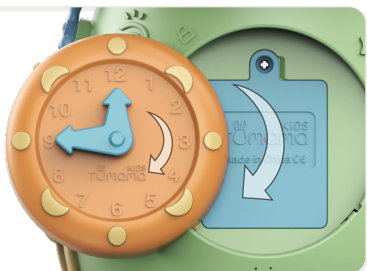

## III. 表情包球

上下转动表情包球让宝宝认识不同的有趣表情。

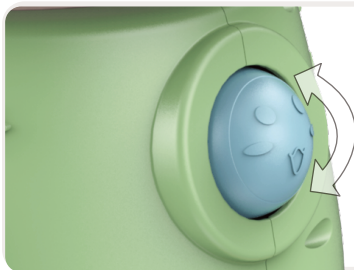

## IV. 蘑菇车门

两侧的蘑菇车门可以打开并取出几何配对积木，锻炼宝宝的图形认知与动手能力。

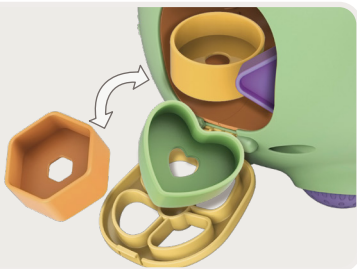



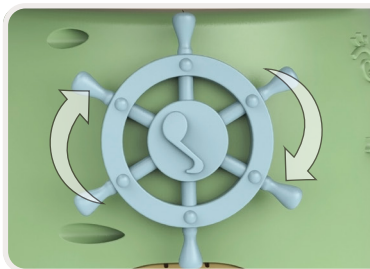

## V. 音乐船舵

转动音乐船舵时发出“咔咔”响声。

## VI. 拖拉绳

打开兔子门有拉绳，可以通过绳子拖动蘑菇车增加宝宝行走兴趣，锻炼宝宝的腿部肌肉。



## VII. 兔子灯

开机后，伴随着悦耳动听的音乐，兔子的脸部和耳朵的灯光会闪烁。

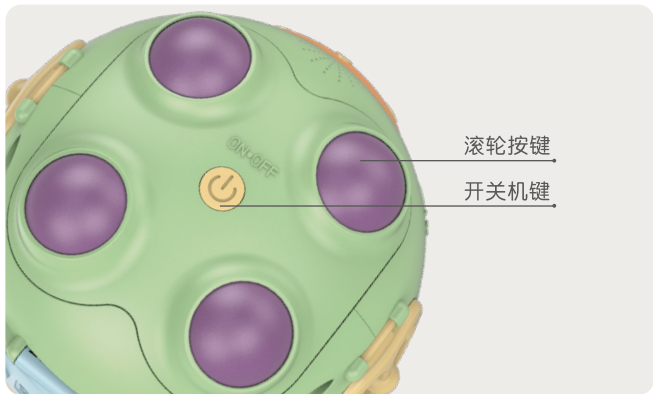

## VIII. 开关机键

开机播放Hey I'm tumama”，伴随灯光闪烁。关机播放“good-bye”，伴随灯光闪烁。待机开机状态下，三个呼吸灯均长亮。

## IX. 滚轮按键

键1：按一下播放，再按一下播放下一首，8首循环播放1次

- |                  |                                 |
|------------------|---------------------------------|
| 1. Apple tree    | 5. Color song                   |
| 2. London bridge | 6. Ten little indians           |
| 3. Bingo         | 7. jingle bells                 |
| 4. Finger song   | 8. We Wish You A Merry Christma |

键2：按一下播放，再按一下播放下一首，18首循环播放1次

- |         |           |
|---------|-----------|
| 1. 卡农   | 3. 土耳其进行曲 |
| 2. 小步舞曲 | 4. 匈牙利舞曲  |

- |            |           |
|------------|-----------|
| 5. 四小天鹅曲   | 12. 小夜曲   |
| 6. 摇篮曲     | 13. 童年的回忆 |
| 7. 水边的阿狄丽娜 | 14. 天空之城  |
| 8. 雨的回忆    | 15. 秋日私语  |
| 9. 梦中的婚礼   | 16. 蓝色多瑙河 |
| 10. 献给爱丽丝  | 17. 华尔兹   |
| 11. 少女的祈祷  | 18. 多瑙河之波 |

键3：按一下播放，再按一下播放下一首，8首循环播放1次

- |       |       |
|-------|-------|
| 鼓的音乐1 | 鼓的音乐5 |
| 鼓的音乐2 | 鼓的音乐6 |
| 鼓的音乐3 | 鼓的音乐7 |
| 鼓的音乐4 | 鼓的音乐8 |

键4：按一下播放，再按一下播放下一首，43首循环播放1次按顺序播放

- |        |        |             |
|--------|--------|-------------|
| 1 : A  | 17 : Q | 33 : 7      |
| 2 : B  | 18 : R | 34 : 8      |
| 3 : C  | 19 : S | 35 : 9      |
| 4 : D  | 20 : T | 36 : Red    |
| 5 : E  | 21 : U | 37 : Orange |
| 6 : F  | 22 : V | 38 : Yellow |
| 7 : G  | 23 : W | 39 : Green  |
| 8 : H  | 24 : X | 40 : Blue   |
| 9 : I  | 25 : Y | 41 : Purple |
| 10 : J | 26 : Z | 42 : Black  |
| 11 : K | 27 : 1 | 43 : White  |
| 12 : L | 28 : 2 |             |
| 13 : M | 29 : 3 |             |
| 14 : N | 30 : 4 |             |
| 15 : O | 31 : 5 |             |
| 16 : P | 32 : 6 |             |

### 同时按住任意两个键

按第1次播放：汽车. MP3

按第2次播放：警车. MP3

按第3次播放：救护车. MP3

按第4次播放：拖拉机. MP3

按第5次播放：特效音1. MP3

按第6次播放：特效音2. MP3

按第7次播放：特效音3. MP3

按第8次播放：特效音4. MP3

### 同时按住任意三个键

按第1次播放：笑1. MP3

按第2次播放：笑2. MP3

按第3次播放：哭1. MP3

按第4次播放：哭2. MP3

### 同时按住四个键

播放：提示音. MP3→播放后跳回原来1-4按键模式

## 电池安装示意图

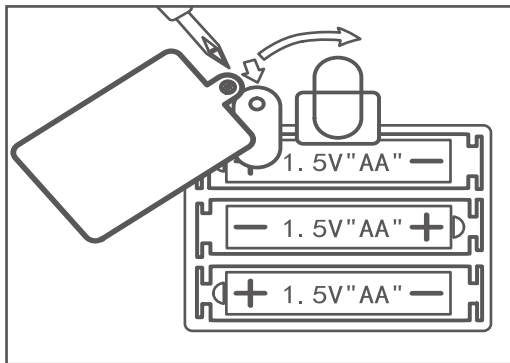

## 电池安装方法

1. 确认已关闭玩具的电源。
2. 在玩具底部找到电池盖，用螺丝刀把螺丝拧松。
3. 按照电池盒内的指示装入3个新的1.5V“AA”电池。  
(建议使用新的碱性电池以便发挥产品的最佳性能)
4. 重新盖上电池盖并拧紧螺丝。

## 电池注意事项

1. 产品使用3节1.5V“AA”非充电电池；
2. 电池取出和装入应按玩具电池盒上的极性和电压标志进行正确操作，电池不应短路；
3. 非充电电池不能充电；
4. 不同类型的电池或新旧电池不能混用；
5. 只有和推荐电池相同或者等效的电池方可使用；
6. 用尽的电池应从玩具中取出，若长期不使用，请将玩具中电池取出；
7. 电源端子不得短路；
8. 不能连接到多于推荐数量的电源上。

## 常见故障排除

如在游戏的过程中突然出现死机现象，请按以下步骤排除故障：

1. 关闭主机；
2. 取出电池，中断电源；
3. 将主机放置数分钟，再重新装入电池；
4. 重新开机；
5. 如果还不能排除故障，请更换新的电池，再尝试。

## **维护与保养**

1. 用柔软的干布擦拭表面，保持玩具的清洁。
2. 避免阳光直射，远离任何热源。
3. 当长时间不用时，请将电池取出。
4. 不可与硬物相碰撞，或试图拆卸主机。
5. 不可把玩具浸在水中，并避免受潮。

**本说明书包含主要信息，请妥善保管以备日后查看。**

# 取扱説明書

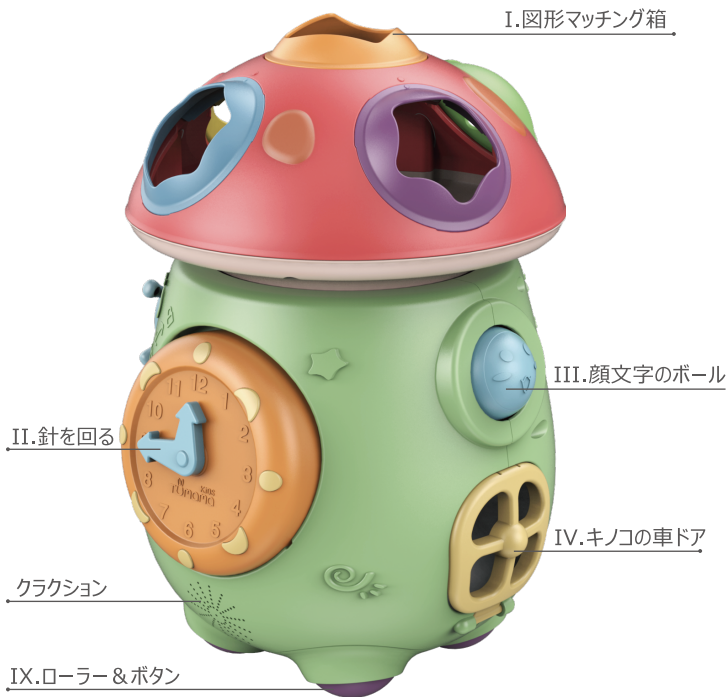

# 取扱説明書





## I. 図形マッチング箱

溝の形状によって、対応の積木を見つけさせて、マッチング中の観察と思考を通して、赤ちゃんの図形認識能力、手作業能力と総合感官の協調能力を鍛えます。



六角形



三角形



星形状



心形状



円形

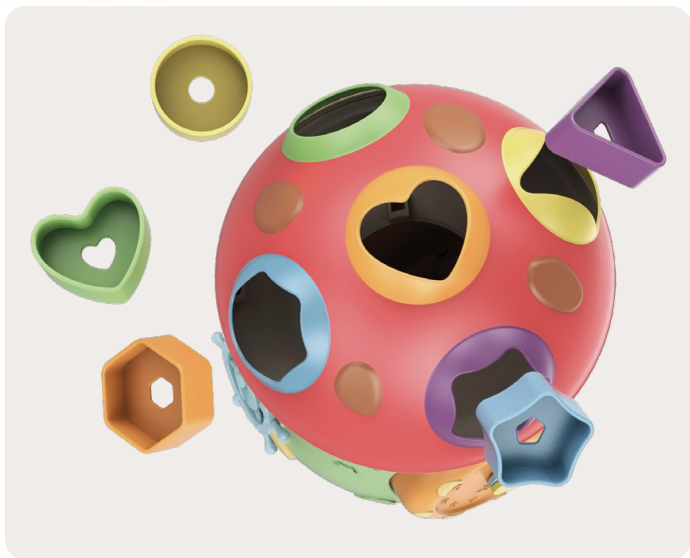

## II. 針を回る/電池パック

分針の回りを通して、赤ちゃんに時間を認識させて、時間概念を教えます。時計回りして、取り外して電池パックをみえます。

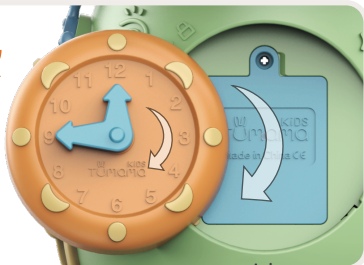

## III. 顔文字のボール

上下に回して、赤ちゃんに面白い顔を認識させます。

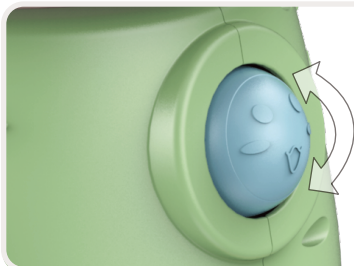

## IV. キノコの車ドア

両側のキノコの車ドアを開けて、マッチングの積木を取り出して、赤ちゃんの手作業能力を鍛えます。

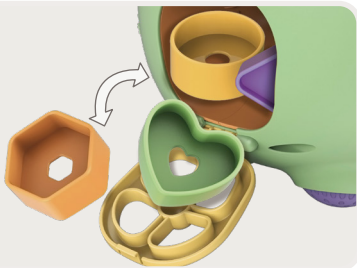

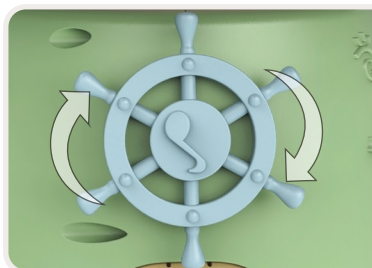

## V.リズムの舵

音楽舵を回す時、「カカ」という音がします。

## VI. 引導ロープ

兔ドアを開けて、ロープがあります。このロープを使って、キノコ車を走行させて、赤ちゃんの歩行興味を培って、足の筋肉を鍛えます。



## VII. 兔ランプ

電源を入れて、心地よい音楽とともに、兔の顔と耳のランプが点滅します。

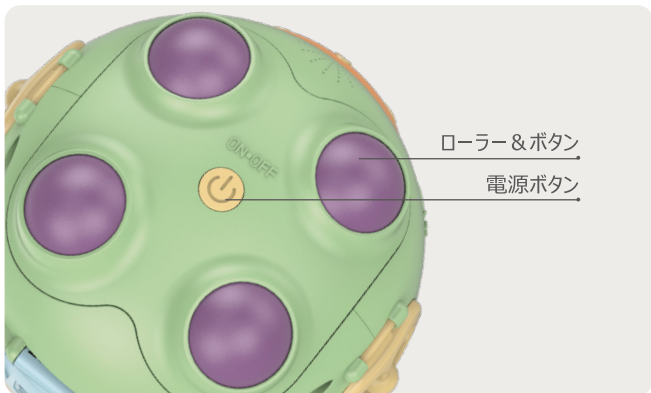

## VIII. 電源ボタン

電源オンにする時、「Hey I'm tumama」という音が出て、ランプが点滅します。電源オフにする時、「good-bye」という音が出て、ランプが点滅します。待機状態で、3つの提示灯が点灯します。

## IX. ローラー & ボタン

ボタン 1 : 押すと放送します。もう 1 回押すと、次の曲を放送して、8 曲をサイクル放送します。

- |                  |                                 |
|------------------|---------------------------------|
| 1. Apple tree    | 5. Color song                   |
| 2. London bridge | 6. Ten little indians           |
| 3. Bingo         | 7. jingle bells                 |
| 4. Finger song   | 8. We Wish You A Merry Christma |

ボタン 2 : 18曲をサイクル放送します。

- |           |                        |
|-----------|------------------------|
| 1. Canon  | 3. Alla Turca          |
| 2. Minuet | 4. 21 Hungarian Dances |

- |                         |                               |
|-------------------------|-------------------------------|
| 5. Swan Lake            | 12. Serenade                  |
| 6. Lullaby              | 13. Memory of Childhood       |
| 7. Ballade pour Adeline | 14. Laputa: Castle in the Sky |
| 8. Memory of rain       | 15. A Comme Amour             |
| 9. MARIAGE D'AMOUR      | 16. Nen Blauen Donau          |
| 10. For Elise           | 17. Waltz                     |
| 11. Modlitwa dziewicy   | 18. Valurile Dunării          |

ボタン4：43曲をサイクル放送します。

太鼓の音楽 1  
太鼓の音楽 2  
太鼓の音楽 3  
太鼓の音楽 4

太鼓の音楽 5  
太鼓の音楽 6  
太鼓の音楽 7  
太鼓の音楽 8

鍵4：按一下播放，再按一下播放下一首，43首循环播放1次按顺序播放。

1 : A	17 : Q	33 : 7
2 : B	18 : R	34 : 8
3 : C	19 : S	35 : 9
4 : D	20 : T	36 : Red
5 : E	21 : U	37 : Orange
6 : F	22 : V	38 : Yellow
7 : G	23 : W	39 : Green
8 : H	24 : X	40 : Blue
9 : I	25 : Y	41 : Purple
10 : J	26 : Z	42 : Black
11 : K	27 : 1	43 : White
12 : L	28 : 2	
13 : M	29 : 3	
14 : N	30 : 4	
15 : O	31 : 5	
16 : P	32 : 6	

### 2つボタンを同時に押します。

1回押すと：自動車  
2回押すと：パトカー  
3回押すと：救急車  
4回押すと：トラクター

5回押すと：特殊音 1  
6回押すと：トラクター  
7回押すと：トラクター  
8回押すと：トラクター

### 3つボタンを同時に押します。

1回押すと：笑う 1  
2回押すと：笑う 2

3回押すと：泣く 1  
4回押すと：泣く 2

### 4つのボタンを同時に押します。

提示音．MP3を放送します。→放送後1-4モードに戻ります。

## 電池取付図

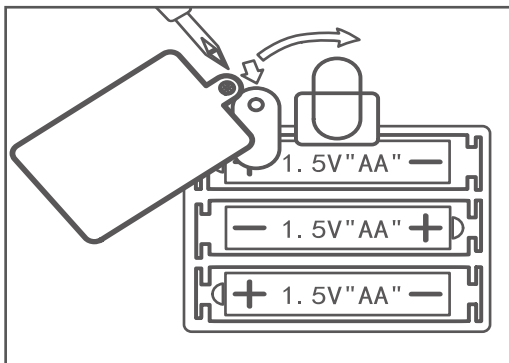

## バッテリーの取り付け方

- 1.玩具の電源がオフと確認してください。
- 2.玩具の底に電池ケースを探して、ボルトを取り外してください。
- 3.指示通り3個の1.5 V「AA」電池をいれてください。（最高機能を表せるために、新しい電池を勧めます）
- 4.ボルトを締めてください。

## 電池注意事故

- 1.製品は1.5 V「AA」非充電電池を3本使用します；
- 2.電池の取り出しと取り付けはおもちゃの電池ボックスの極性と電圧標識に従って、正しく操作してください。電池はショートしてはいけません；
- 3.非充電電池は充電できません；
- 4.異なるタイプの電池や新旧の電池は混用してはいけません；
- 5.おすすめの電池と同じまたは同等の電池のみを使用してください；
- 6.使い尽くした電池はおもちゃから取り出してください。長期間使用しない場合はおもちゃの電池を取り出してください；
- 7.電源端子はショートしてはいけません；
- 8.お勧めの数以上の電源に接続することはできません。

## 故障判断

もし、ゲーム中、ハングアップだったら、以下のステップで解決してください：

- 1.本体の電源をオフしてください；
- 2.バッテリーを取り外してください；
- 3.数分間後、バッテリーをいれてください；
- 4.スタートしてください；リセット
- 5.もし問題を解決しないと、新しいバッテリーを交換してみてください。

## メンテナンス

- 1.柔軟の布で表面を拭いて、清潔を確保します。

2. 直射日光と熱源を離れてください。
3. 長時間お使いしないと、電池を取り出してください。
4. 硬いものとの衝突とか、分解とかは禁止です。
5. 水中にいれないで下さい。

**本取扱説明書は非常に重要で、適当に保管してください。**





Brand : Tumama Kids

品牌：兔妈妈

E-mail : [info@tumama-kids.com](mailto:info@tumama-kids.com)

Web : [www.tumama-kids.com](http://www.tumama-kids.com)

P.C. : 518109

Tel : 4008-466-668

Dealer : Tumama Kids Care (Shenzhen) Company Limited

制造商：小兔母婴（深圳）有限公司

メーカー：小兔母婴（深圳）有限公司

Dealer Add : Room 203, Sum Mate Building, Junction of Qinghu Road and Heping Road,  
Longhua District, Shenzhen, Guangdong, China

地址：广东省深圳市龙华区清湖路与和平路交汇处尚美中心203

アドレス：广东省深セン市龍華新区清湖路と和平路の交差点の尚美センター203

生产厂：汕头市蓝易方舟母婴用品有限公司

地址：广东省汕头市澄海区澄华美埭洲园美发桥左旁一幢三楼